

VODOMĚRNÁ SESTAVA V ŠACHTĚ

plastová šachta se stupadly \varnothing 1200

VODOMĚRNÁ SOUPRAVA NA PŘÍPOJCE Z POLYETHYLENU

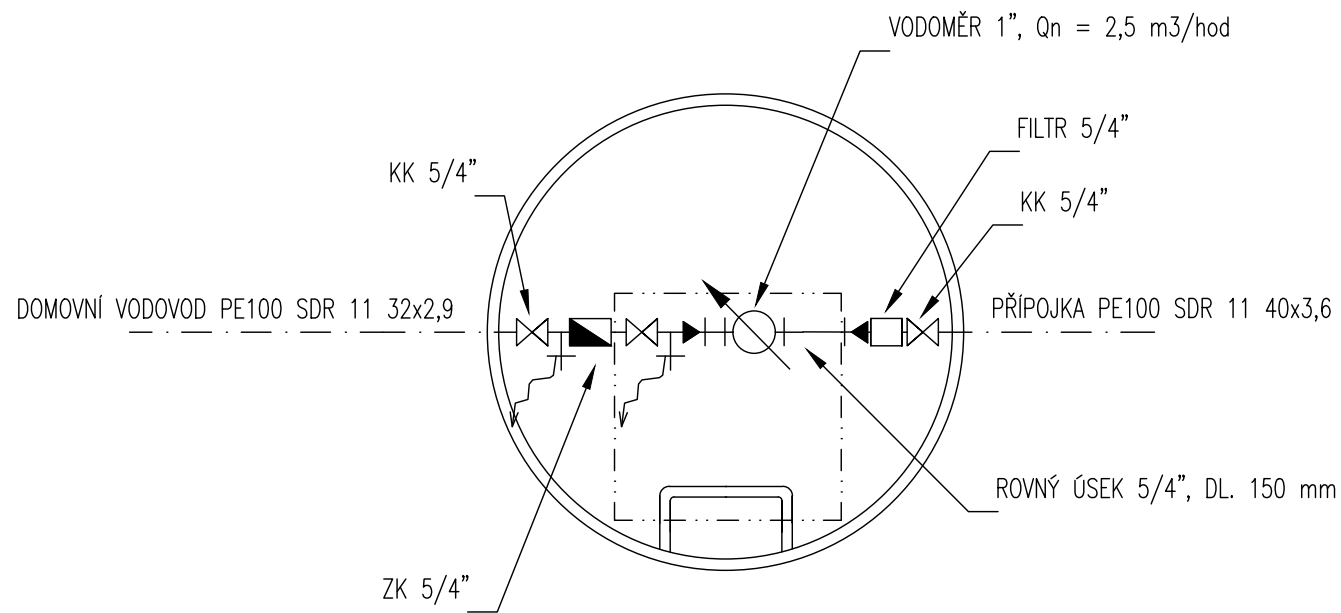

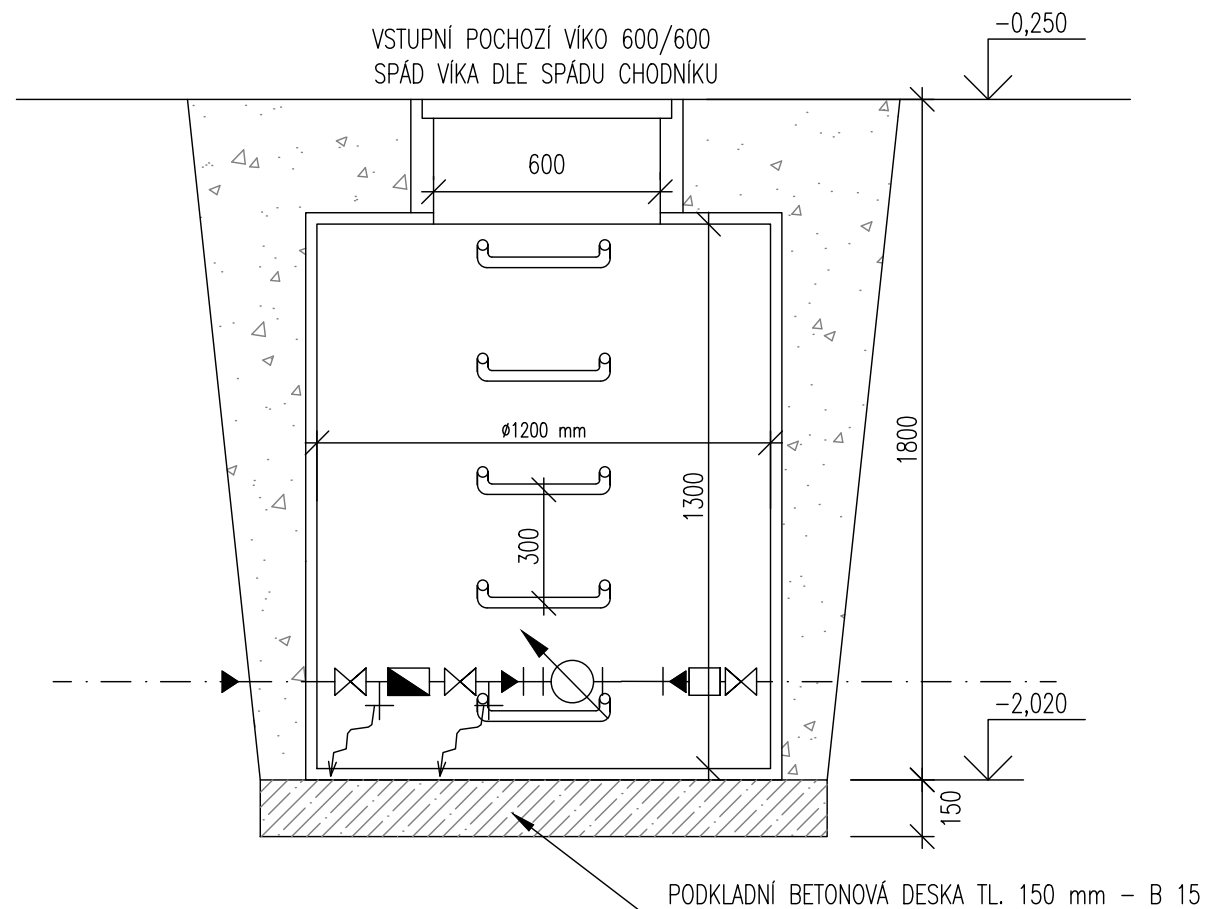
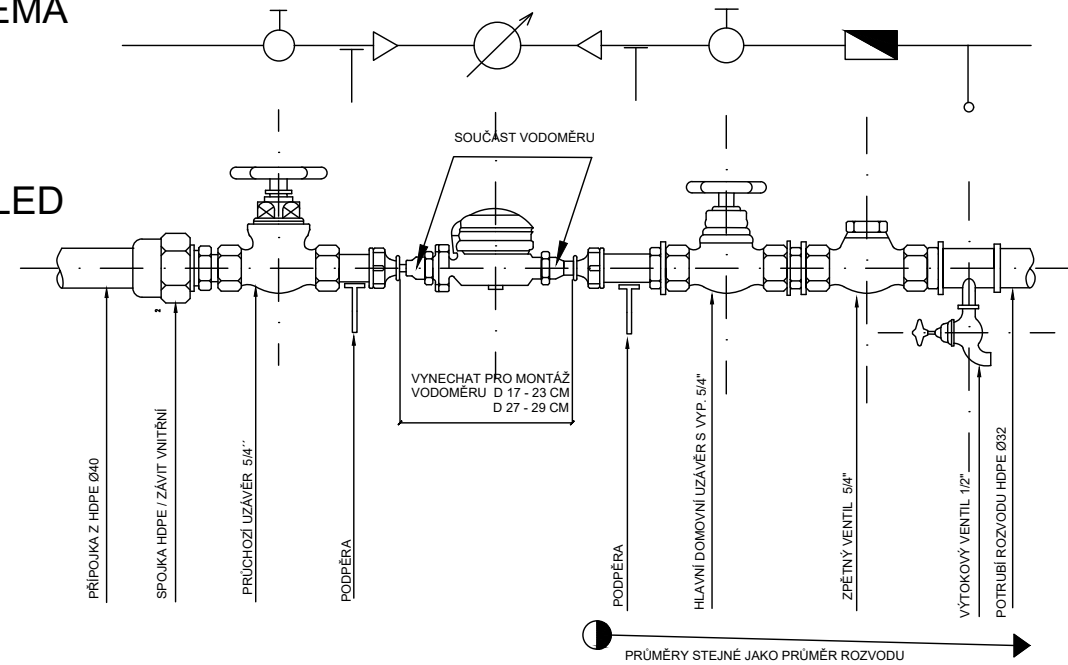

SCHEMA

POHLED

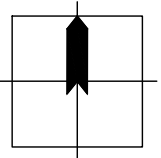

- POZN.
- VŠECHNY KÓTY A ROZMĚRY NUTNO OVĚRIT NA STAVBĚ JEJICH PŘEMĚŘENÍM, V PŘÍPADNĚ ODCHYLKY OD PROJEKTOVÉ DOKUMENTACE JE NUTNÉ KONZULTOVAT S PROJEKTANTEM.
 - PŘED ZADÁNÍM DO VÝROBY RESP. PROVÁDĚNÍM JE TŘEBA PŘEVĚŘIT ZMĚNY A ODCHYLKY VE SKUTEČNÉM PROVEDENÍ STAVBY OPROTI TĚTO DOKUMENTACI. POKUD TYTO ZMĚNY A ODCHYLKY NASTANOU, JE NUTNO PŘED ZHOTOVENÍM VÝROBNÍ DOKUMENTACE KONTAKTOVAT PROJEKTANTA.
 - TATO DOKUMENTACE NENAHRAŽUJE VÝROBNÍ DOKUMENTACI. DODAVATEL JE POVINEN ZAJISTIT ZPRACOVÁNÍ DODAVATELSKÉ - VÝROBNÍ DOKUMENTACE VČETNĚ DOPROACOVÁNÍ ŘEŠENÍ DETAILŮ. VÝROBNÍ DOKUMENTACI JE DODAVATEL POVINEN PŘED VLASTNÍ REALIZACÍ ODSOULASIT SE ZADAVATELEM A PROJEKTANTEM.
 - POŽADOVANÉ A STANOVENÉ VLASTNOSTI PRODUKTŮ PROKÁŽE DODAVATEL PŘED DODÁNÍM FORMOU VZORKU, TECHNICKÉHO LÍSTU, ATESTU, CERTIFIKÁTU, PŘEDLOŽENÍM DÍLENSKÉ A VÝROBNÍ DOKUMENTACE. A TO V TAKOVÉ MÍŘE A PODROBNOSTI, PŘÍPADNĚ I MNOŽSTVÍ A VELIKOSTI VZORKŮ A ALTERNATIV, AŽ DO PRŮKAZNÉHO DOSAŽENÍ SPLNĚNÍ ZADANÝCH VLASTNOSTÍ A ODSOULASĚNÍ ZADAVATELEM A PROJEKTANTEM.
 - DODÁVKA BUDE PROVEDENA PODLE PŘÍSLUŠNÝCH PŘÁVNÍCH PŘEDPISŮ A TECHNICKÝCH NOREM I DOPORUČUJÍCÍCH.
 - PRO DODÁVKU BUDOU ZÁSADNĚ POUŽITY VÝROBKY, SUROVINY A POLOTOVARY NEJVYŠŠÍ (1.) JAKOSTI S POŽÁRNÍ ODOLNOSTÍ PODLE POŽADAVKU PROJEKTU POŽÁRNĚ BEZPEČNOSTNÍHO ŘEŠENÍ STAVEBNÍ ČÁSTI.
 - POPIS VŠECH ÚPRAV JE PODROBNĚ POPSÁN V TEXTOVÉ ČÁSTI KTERÁ JE NEDÍLNOU SOUČÁSTÍ VÝKRESOVÉ ČÁSTI PROJEKTOVÉ DOKUMENTACE

INVESTOR	 Hlavní město Praha, Magistrát hlavního města Prahy Mariánské náměstí 2, 110 01 Praha 1		NÁZEV AKCE	Základní umělecká škola Václava Petrova, Dunická 3136/1, 141 00 Praha 4 Sporilov, úpravy vstupu a schodišťového prostoru, bezbarierový přístup	
GENERALNÍ DODAVATEL STAVBY	DLE VÝBĚROVÉHO ŘÍZENÍ		AUTOR	ING. LUKÁŠ POJAR	
GENERALNÍ PROJEKTANT	 BLACKBACK s.r.o. Podkovářská 800/6, Praha 9 IČ: 24763071, DIČ: CZ24763071 www.blackback.cz		HLAVNÍ INŽENÝR PROJEKTU	ING. LUKÁŠ POJAR	
PROJEKTANT ČÁSTI	 pipeproject s.r.o. pojar@pipeproject.cz, Fr. Škroupa 1520, České Budějovice, mob.: 723 884 920		SPOLUPRÁCE	ING. ARCH. LIBOR TOMÁŠEK	
±0,000 = +239,355			ČÍSLO ZAKÁZKY	190309	
výškový systém BpV souř. systém JTSK			STUPEN	DOKUMENTACE PRO VYDÁNÍ SPOLEČNÉHO ÚZEMNÍHO ROZHODNUTÍ A STAVEBNÍHO POVOLENÍ	
			OBJEKT (SO, PROVOZNÍ SOUBOR (PS))	10 10	
			DIL	VODOVODNÍ A KANALIZAČNÍ PŘÍPOJKY	
			NÁZEV VÝKRESU	VZOROVÁ VODOMĚRNÁ ŠACHTA A SESTAVA	
			DATUM ODEVZDÁNÍ	4. 2020	MĚRITKO
			DATUM TISKU	4. 2020	1 : 25
			ČÍSLO VÝKRESU		
			DUR + DSP	01	1010
			stupněň	SO/PS	kód profese
				08	číslo výkresu
					revize